



Todas las opciones de color y composición.

Saphir es la ventana de aluminio de dos, tres o hasta seis hojas; correderas solas o complementadas con practicables; con una amplísima gama de acabados y con toda la garantía de Technal, la marca líder europea en cerramientos de aluminio.

Comprehensive choice of colour and composition.

Saphir is the aluminium window with two, three or up to six leaves; stand alone sliding windows or complemented with hinged windows; available in a wide range of finishes and with the full guarantee of Technal, the European brand leader in aluminium glazing systems.



Ahorro energético

Saphir incorpora la Rotura del Puente Térmico, una barra de material aislante que, junto al efecto del doble vidrio, reduce en un 55% las pérdidas térmicas con respecto a una ventana simple. Con ello se logra un notable ahorro en calefacción y aire acondicionado.

Energy saving

Saphir features the Thermal Break, a bar of insulating material which, together with the effect of the double glass, reduces thermal loss by 55% compared with a simple window. In this way a considerable saving in heating and air conditioning is achieved.



Aislamiento Acústico

El ruido exterior medio en una zona urbana se sitúa alrededor de los 60 decibelios. Una ventana Saphir con un doble acristalamiento y con junta acústica en lugar de las tradicionales felpas permite reducir el ruido en 33 dB, dejándolo en un nivel que asegura el confort interior.

Acoustic Insulation

Average outside noise in an urban area is around 60 decibels. With double glazing and an acoustic seal in place of traditional felt strips, a Saphir window reduces noise by 33 dB, ensuring a comfortable level of sound inside.



A prueba de agua y de viento

La posibilidad de infiltraciones se elimina mediante un sistema de aislamiento compuesto por una doble barrera de juntas colocada entre el marco y la hoja de la ventana.

Water and windproof

The window is completely weatherproof, thanks to an insulation system consisting of a double barrier of seals fitted between the frame and the pane.

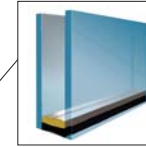
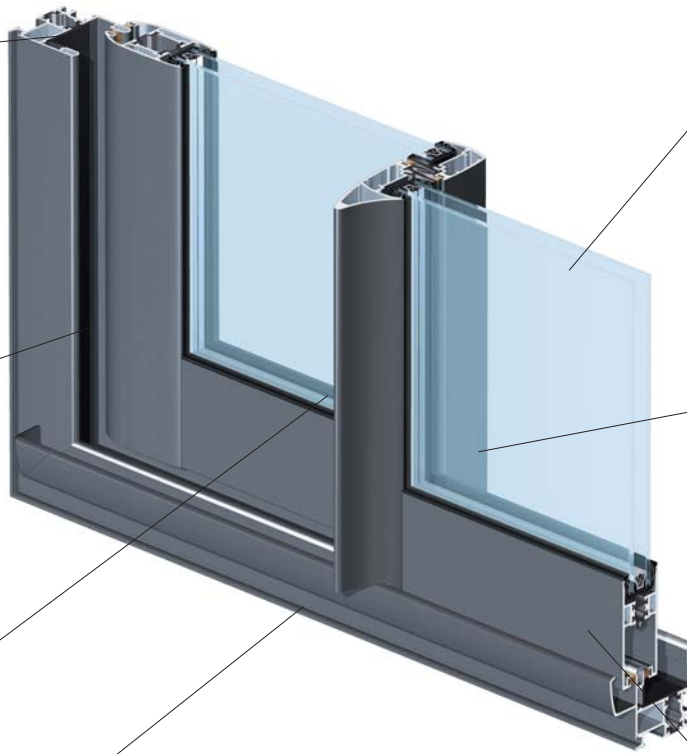

Doble Vidrio

Saphir está concebida para alojar un doble vidrio con cámara aislante. La configuración mínima recomendada la componen dos cristales de 4 mm de espesor, separados por una cámara estanca de 6 mm.

Double Glazing

Saphir is designed to accommodate double glazing with an insulation chamber. The minimum configuration recommended is two panes of glass 4 mm thick, separated by an airtight chamber of 6 mm.



Garantía

Technal, la marca líder europea en cerramientos de aluminio, dispone de una red de talleres oficiales distribuidos en toda España, cuyo distintivo Aluminier Technal asegura la calidad de instalación. Este compromiso se formaliza mediante un Certificado de Garantía que se entrega al terminar la obra.

Guarantee

Technal, the European brand leader in aluminium glazing systems, has a network of official installers throughout Spain, and the Aluminier Technal emblem is a guarantee of installation quality. This commitment to quality is formalised by a Warranty received by customers once the glazing has been installed.



Para toda una vida

El aluminio es el material más estable y duradero de entre todos los que se utilizan para cerramientos residenciales. Además no requiere más mantenimiento que una limpieza periódica.

Long life

Aluminium is the most stable and long-lasting material of all those used for residential enclosure systems. Furthermore, the only maintenance it requires is periodic cleaning.

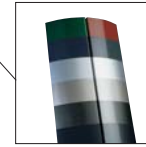

Colores y acabados

Con sus lacados clásicos, lacados exclusivos, lacados efecto madera, anodizados satinados, anodizados exclusivos e incluso los bicolor (un color en el interior y otro distinto en el exterior), Saphir ofrece una selección de acabados casi ilimitada.

Colours and finishes

With classic lacquers, exclusive lacquers, wood effect lacquers, anodised satin finishes, exclusive anodised finishes and even two-colour finishes (one colour on the inside and a different one on the outside), the choice of finishes offered by Saphir is practically unlimited.

Disponible en versión sin rotura del puente térmico (GX) / Available in a version without thermal break (GX)

Possible compositions / Possible compositions

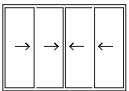

4 hojas (sobre 2 ralles)
4 leaves (on 2 rails)

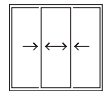

3 hojas (sobre 3 ralles)
3 leaves (on 3 rails)

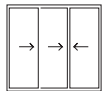

3 hojas (sobre 2 ralles)
3 leaves (on 2 rails)



2 hojas
2 leaves



Corredera 2 hojas con ventaneta abatible superior y fijo lateral
2-leaf sliding window with upper casement window and fixed side



Corredera 2 hojas con fijo interior
2-leaf sliding window with fixed lower section

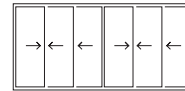

6 hojas (sobre 3 ralles)
6 leaves (on 3 rails)



902 22 23 23
hbs.spain@hydro.com
www.technal.es